

ŘEZ A - A

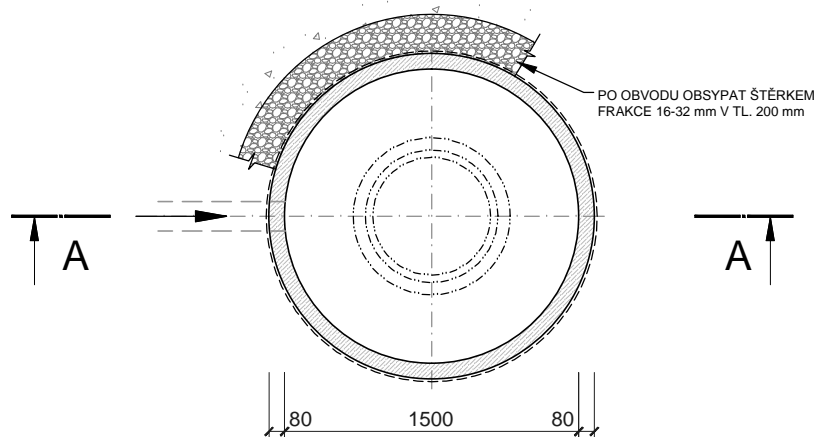

VARIANTA SE ZÁKRYTOVOU DESKOU A PRSTENCI

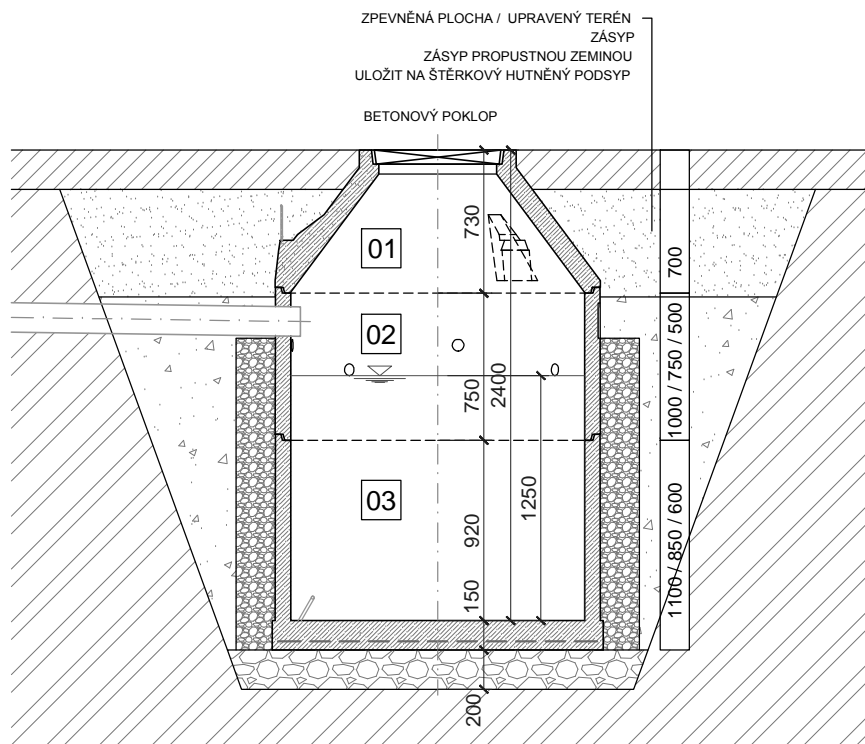
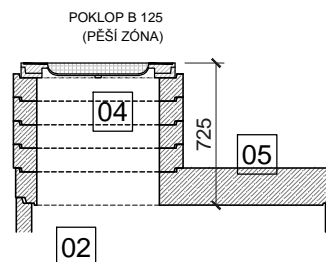

OZN	TYP	VÝŠKOVÉ VARIANTY (mm)
01	KÓNUS TBR-Q.2 1500-600/700/100	700
02	SKRUŽ TBS-Q.2 1500/750/8 DRENÁŽNÍ	500/750/1000
03	SPODNÍ DÍL TBZ-Q.2 1500/1100/80	600/850/1100
04	VYROVNÁVACÍ PRSTENEC BAR V04/V06/V08/V10/V12	40/60/80/100/120
05	ZÁKRYTOVÁ DESKA TBK-Q.2 1500-1640/150 VP600	150/240

KOMBINACÍ VÝŠEK JEDNOTLIVÝCH PRVKŮ JE MOŽNÉ
DOSÁHNOUT RŮZNÝCH PARAMETRŮ VSAKU A AKUMULACE

ŠŤASTNÁ STUDNA
Ø 1,5 m

UŽITNÝ OBJEM 2,6 m³

ABA
EUROBETON

závod Chvaletice - K Elektrárně 459, Chvaletice 533 12

DATUM

7.4.2014

ZPRACOVAL

Ing.Karhánek